





五、温控模式设置

在温度显示状态下，同时按下  和  键不放手5秒钟以上，即进入工作模式转换状态，显示“H--”闪烁，按  键或  键在P1-P2之间调整，根据下表调整到适合您的工作模式，然后按[设置]键返回温度测量状态即可。（出厂默认设置为P2降温模式状态；仪表默认上限温度为30℃，下限温度为25℃。）

工作模式	工作状态切换 (通过波动开关调节)	控制关系	附加说明
P1 单限控制	升温型	当测量值<设定值时,开关接通; 当测量值>设定值时,开关断开。	适用于简单小功率的加热控制,只需设定一个温度超限值。 例如:小型电暖器,热水器等。
	降温型	当测量值>设定值时,开关接通; 当测量值<设定值时,开关断开。	适用于简单小功率的降温控制,只需设定一个温度超限值。 例如:小型降温,风机等。
P2 双限控制	升温型	当测量值<下限设定值时,开关接通; 当下限设定值测量值<上限设定值时,开关状态保持不变;当测量值>上限设定值时,开关断开。	适用于较复杂大功率的加热控制,需要设定上限温度和下限温度,避免控制设备频繁启停,延长寿命。 例如:工业加热设备电烤炉,电孵化。
	降温型	当测量值>上限设定值时,开关接通; 当下限设定值测量值<上限设定值时,开关状态保持不变;当测量值<下限设定值时,开关断开。	适用于较复杂大功率的降温控制,需要设定上限温度和下限温度,避免控制设备频繁启停,延长寿命。 例如:工业降温设备养殖,冷库。

6

八、注意事项

- 1、仪表的使用、现场不应有腐蚀性气体；传感器不能在有腐蚀和超过100℃的环境下工作，以免引线受损，引线(专用配线)。
- 2、如确有需要，传感器在有轻微腐蚀的气体或液体中使用，应备用多只传感器作定期更换。同时应定期检查传感器的状况。
- 3、某些场合要求控制380V三相交流电源，这时可将仪表和一只交流接触器配合起来安装于低压控制柜中使用。(注意控制柜中必须有零线,且需专业电工人员来安装接线，接线方式详见本说明书接线图)。
- 4、产品包装：纸盒包装，温控器(附带传感器)1台，使用说明书1份。





九、订货说明

订货时请详细说明所需产品型号、工作电源、传感器线长度。

例如：HH-1；AC220V；2.5米(默认)。

7

六、操作设置

设置上下限温度：在温度显示状态下，按设定键一次，显示H--后进入上限温度设置，上限温度显示闪烁，按  或  调整上限温度值，再按设定键一次，显示L--后进入下限温度设置，下限温度显示闪烁，同样按  或  调整下限温度值，设置完毕后，再次按设定键返回温度测量状态。说明：如果选用仪表工作模式P2的情况下，在设定上限温度和下限的温度数据时可以先不管其先后顺序以及数值大小，系统会自动把数值大的作为上限值，数值小的作为下限值。如果选用仪表工作模式P1的情况下，显示——，只需设定一个温度值即可。

自动退出设定状态：如果在设定数据的过程中，没有正常操作退出设定状态，在中途如果30秒没有按动任何按键，系统会自动退出设定状态而返回温度测量状态。同时，本次设定操作的数据自动保存。

七、输出延时和温度修正

输出端口加入了约2秒的判断比较延时，如果在2秒之内每一次的测量结果都符合输出端口的动作要求，输出端口才会真正执行动作，否则不会执行。目的是为了避免雷电感应，大设备启动与停止等等波动干扰引发输出端口误动作。

故障安全保障措施：如果传感器发生开路故障，显示就会立即出现“HHH”，如果传感器及其引线发生了短路，显示就会立即出现“LLL”。为了防止传感器出现开路或者短路之后可能会引起的不良后果，这时候，控制输出端口都会优先关闭。

长按  键3秒进入温度修正模式“C--”：修正范围-19.9℃~+19.9℃。

8

产品合格证

符合标准: GB/T 13639

检验员: 检 01

产品合格证

出厂日期: 见产品或盒贴出厂编号

本产品经检验合格,准予出厂。

C-lin 欣灵电气股份有限公司
XINLING ELECTRICAL CO., LTD.

C-lin
欣灵电气股份有限公司
XINLING ELECTRICAL CO., LTD.
地址: 浙江省乐清经济开发区纬十九路328号
电话: 0577-6273 5555 传真: 0577-6272 2963
Http://www.c-lin.cn E-mail: xl@xinling.com
技术咨询: 0577-6273 1220



国家高新技术企业 浙江省高新技术企业

C-lin 欣灵

使用说明书
Products Instructions

HH-1冷暖值班员说明书

非常感谢您使用欣灵牌仪表,使用产品前
请阅读使用说明书!

09A014E0

一、产品概述

HH-1冷暖值班员(下文简称仪表)功能强大、外形美观合理、外壳阻燃符合安全要求;仪表采用MCU为核心测量温度;三位高亮红色LED数字显示温度值,工作稳定可靠。在测量温度范围内(-20℃~+99.9℃)能根据用户设定的温度范围对负载进行开关控制。用户设定的温度参数存储到芯片中,不受停电影响,掉电不会丢失数据。共有4种不同的温度控制模式,即适用于加热型控制,也适用于降温型控制,能满足绝大多数应用场合的需求。正向加热适用于电暖器、电烤炉、电孵化、电热水器,过温保护等,反向降温适用于空调制冷,排气抽风等。提醒用户注意:在您初次使用仪表前,必须先设置好适合于您的温控模式,否则不能正常工作,具体操作见“五、温控模式设置”章节。

该系列仪表符合标准GB/T 13639。

二、主要技术指示

- 1、额定电压: AC 220V±10% (50Hz/60Hz)。
- 2、测量温度范围: -19.9℃~99.9℃。
- 3、控制温度范围: -19.9℃~99.9℃。
- 4、温度误差≤±1.0℃FS。
- 5、显示分辨率: 0.1℃。
- 6、输出方式:有源输出,最大负载:AC220V/3A(阻性) (大功率用户可订做)。
- 7、外壳材料: 高阻燃工程塑料。
- 8、安装方式: 端子接线(导轨、吸壁、挂装3种固定方式)。
- 9、外形尺寸(长×宽×深度)mm: 111×72×48。
- 10、温度传感器类型:专用传感器、标准配线2.5m。

①

四、安装与接线

接线方式

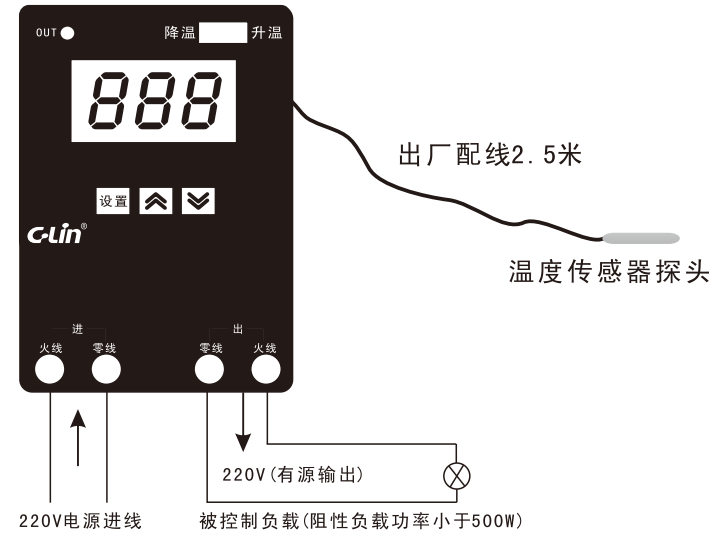

③

三、面板说明

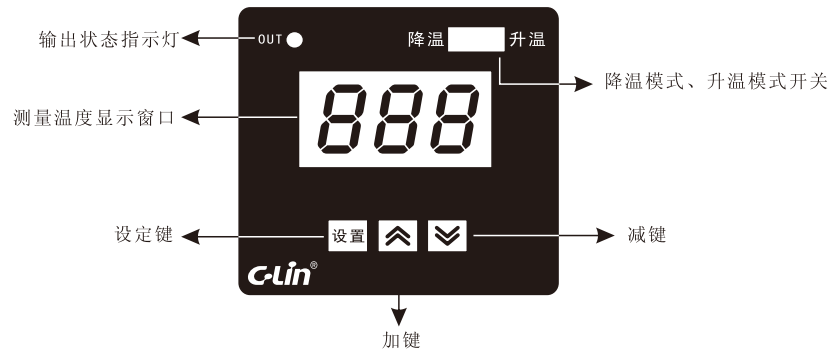

温度设定界面:

当按一下[设置]键可以进入温度设定界面,通过[▲]键和[▼]键可以改变温度的设定值。

降温模式、升温模式开关:

降温、升温模式切换(通过拨动开关进行切换)。

温控模式设定界面:

当同时长按[▲]键和[▼]键可以进入模式设定界面,通过[▲]键和[▼]键可以改变模式。(P1为单限模式, P2双限模式)

输出指示灯: 当仪表处于工作状态的时候, 绿灯亮。

②

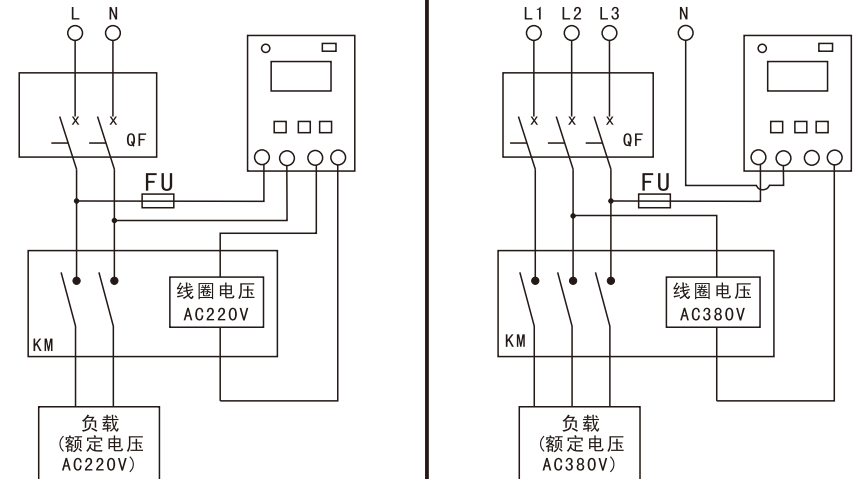

说明:

KM:交流接触器
FU:熔断器
QF:断路器

说明:

KM:交流接触器
FU:熔断器
QF:断路器

④